



**FENDT**

# Fendt IDEAL





## Fendt IDEAL

- |  |                                    |
|--|------------------------------------|
| 4 Et hurtigt overblik.                     | 24 Motor.                          |
| 6 Spotlights.                              | 28 Drev, Undervogn & Transmission. |
| 8 Cutter & Skråtransportør.                | 32 Kabine & Betjening.             |
| 12 Processor & Rengøringsystem.            | 36 Fuse & Automatisering.          |
| 18 Strå-/klintmanagement & Kornmanagement. | 44 Fendt Services.                 |
|  | 50 Tekniske specifikationer.       |

## Et hurtigt overblik.

### Fendt IDEAL. Tid til noget helt nyt.

En maskine, der hjælper landmændene med at udnytte det korte høstvindue med kompromisløs kvalitet og fuldkommen driftssikkerhed. En intelligent teknologibærer, der gør det muligt at opleve høsten som aldrig før, med den nyeste sensorer teknologi og intelligente netværk.

- Helix-tærskkeenhed
- IDEALbalance™: dobbelt-formede returbunde.
- Streamer 210 korntank med en kapacitet på op til 17.100 l og en tømningshastighed på 210 l/sek.
- ActiveSpread halmsnitter med hydrauliske fordelingskiver
- AutoDock™: automatisk montering og afmontering af skærebord på 5 sekunder
- Smalt chassis til brede dæk og bælter med de bedste vejvner
- Hjul eller TrakRide chassis
- ParaLevel version med op til 14 % hældningskompensering
- DriveCenter: Effektiv og kompakt drev
- Vision kabine for højeste kørekømført
- IDEALdrive giver perfekt udsyn og optimeret siddeposition
- IDEALharvest™

Motor		IDEAL 7	IDEAL 8	IDEAL 9	IDEAL 10
Maksimal ydelse ved 1.800 o/min (ECE R 120)	kW/hk	355/483	485/660		
Maksimal ydelse ved 1.850 o/min (ECE R 120)	kW/hk		404/549		581/790



## Fendt IDEAL Spotlights.

Her ser du vores specielle Fendt løsninger – de såkaldte Fendt Spotlights – der gør en forskel og bare gør dit arbejde bedre hver dag.



2.

### 1. Skærebørde

- PowerFlow-skærebørde med en arbejdsbredde fra 7,70 m til 12,22 m
- PowerFlow bælter sikrer en aktiv og jævn afgrødestrøm

### 2. Kabine

- IDEALdrive: Bedste i sin klasse på områderne synlighed og styring af skæreenheden og indføringselevator samt en komfortabel siddeposition
- IDEALharvest: visualiserer af afgrødestrømmen; alle vigtige maskinparametre på et blik
- Nyt køleskab

### 3. Motor- og udstødningssystem

- MAN/ AGCO Power motorer med op til 790 hk
- Ny AirBox – nyt overtryks- og helt indkapslet udstødningssystem for at forhindre kritisk støvophobning

### 4. Helix tærskenhed – tærskesystem og udskillelse

- Længste rotor på markedet
- Bedste korn- og halmkvalitet

### 5. Korrtank

- Kapacitet på op til 17.100 l
- Den hurtigste tømningsskive på markedet 210 l/s
- Tømningssnegle findes i flere længder op 9,90 m

### 6. Halmsnitter – ActiveSpread SwingFlow

- De svingende deflektorer optimerer halmfordelingen ved at svinge konstant fra venstre til højre
- Jævn fordeling over hele arbejdsbredden under alle forhold

### 7. Dimensioner – smalt på vejen

- Bred dæk- og bælteafstand, under 3,30 m, 3,50 m or 3,80 m transportbredde

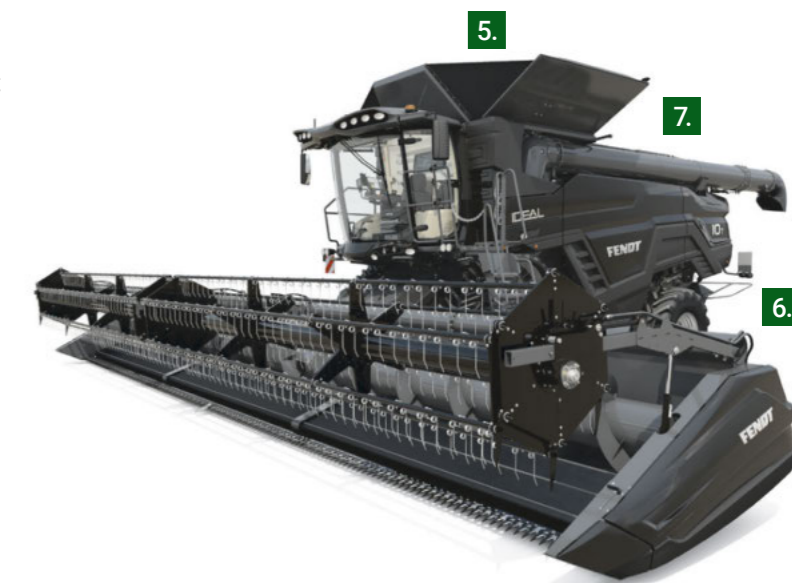



## Cutter & Skråtransportør.

Stærk fra starten – for at opnå de ideelle resultater skal alt være i orden fra starten. Derfor arbejder alle Fendt IDEAL-mejetærskere med den seneste generation af de verdenskendte PowerFlow-skærebørde.



### 1. Fordel PowerFlow-skærebord

- Kan valgfrit indstilles til tilførsel forfra
- PowerFlow bæltter sikrer en aktiv og jævn afgrødestrøm
- SuperFlow snegl med en diameter på 76 cm
- Høj ydelse og kvalitet ved alle typer afgrøder
- Hurtig og enkel omstilling til oliefrørops

- Højeste fleksibilitet
- Speciel tilkobling for IDEAL mejetærsker
- Foragerautomatik for spillens position
- Mulighed for CTF med 25 ft, 30 ft og 35 ft skæreborde

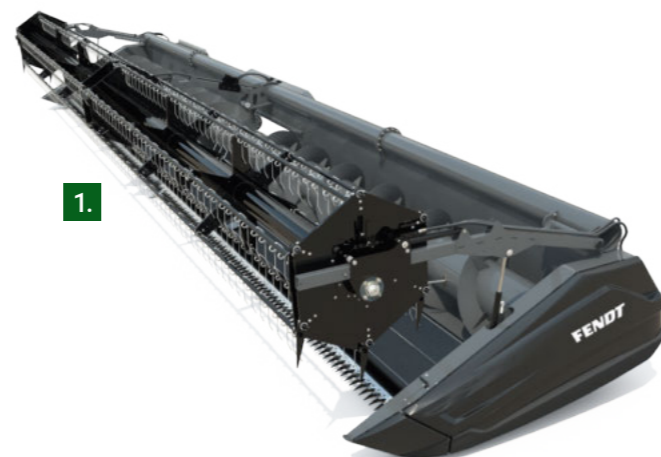

### 2. TerraControl™ skærebordsniveauekontrol

- Fuldautomatisk system, forskellige tilgængelige funktioner
- Alle nivelleringsfunktioner arbejder sammen for en optimal kørekørfort og nivelleringsydelse
- Brugervenligt system med mange indstillingsmuligheder
- Mange forskellige funktioner så systemet kan tilpasses til samtlige arbejdsbetingelser og forhold på marken
- Præcist og pålideligt
- All TerraControl™ funktioner er standard for alle modeller



### 3. AutoDock™

- AutoDock™ er den nyeste og mest effektive løsning på markedet hvad angår tidsbesparelser ved tilkobling af skærebordet
- **Automatisk tilkobling af skærebordet fra kabinen**
- Hydrauliske aktuatorer forbinder alle funktioner samtidigt
- **Tilkoblet på 5 sekunder!**



#### Fordele for kunden

- + Der kræves ingen hjælp til at forbinde skærebordet
- + Ikke nødvendigt at forlade kabinen
- + Nemt at forbinde PTO og hydraulisk multikobling



## Processor & Rengøringsystem.

Det, der klart adskiller Fendt IDEAL fra andre mejetærskere, er den enestående enkelte eller dobbelte helix-forarbejdningssystem. Helix-forarbejdningssystemets koncept forener markedskrav såsom maksimal kapacitet, bedste kornkvalitet og et lavt energiforbrug med en optimal halmkvalitet.



### 1. Helix-tærskesystem med en eller to rotorer

- **Forbedrer effektiviteten:** tærskesystemet forbruger op til 50 % mindre energi mens stråkvaliteten forbedres med 10 %
- **Gjort enklere:** spildkurven er meget flad
- **Forbedrer stråkvaliteten:** med op til 10 % længere strå i skår end den bedste konkurrent
- **Term betjening:** Kræver kun grundhastigheden og konkav-frihøjdeindstillinger (ingen yderligere vingeindstillinger eller tilpasninger af indføringselevatorens hastighed)
- **Er meget modstandsdygtig** over for vekslende høstforhold og holder kornspild på et minimum, så føreren slipper for at skulle indstille hele tiden



#### Fordele for kunden

- + Lavt effektforbrug
- + Høj stråkvalitet
- + Høj kernekvalitet



### 2. Tærskekonkaver

- Forskellige muligheder for konkaver for at passe alle høst- og afgrødeforhold i hele verden
- 1. Smal
  - 9,00 mm afstand (6,00 mm mellem trådene)
  - Korn og cerealer som raps
- 2. Høj kapacitet lille tråd
  - 13,50 mm afstand (9,50 mm mellem trådene)
  - Cerealer med højt udbytte samt ærte- og bønneblandinger
- 3. Stor tråd – 25,50 mm afstand
  - Korn og sojabønner
- 4. Rund plade
  - Tørt korn eller følsomme korntyper
- Høj fleksibilitet: Det er muligt at installere forskellige kombinationer konkaver-
- Mekanisk justering og udskiftning af konkaver ikke nødvendig.
- Nem udskiftning af konkaverne gennem inspektionsdøre i siden uden at andre komponenter skal fjernes

### 3. Fingerriste

- Grundlæggende konfiguration for versionen til små kerner
- Hver uafhængig finger har et åbnet design.
- Fingrene er alle monteret med en forskydning mellem dem, hvilket forhindrer at ristene tilstoppes
- Fingerristenes designsørger for en glat overflade for stråstrømmen
- Fingrenes design er en af årsagerne for den enestående stråkvalitet og tærskesystemets lave effektforbrug. Jo lavere modstand i afgrødestrømmen, jo bedre stråkvalitet og jo lavere effektforbruget.

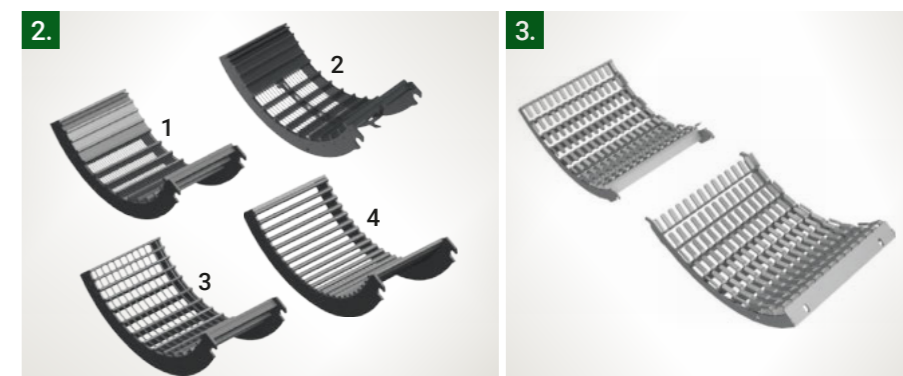
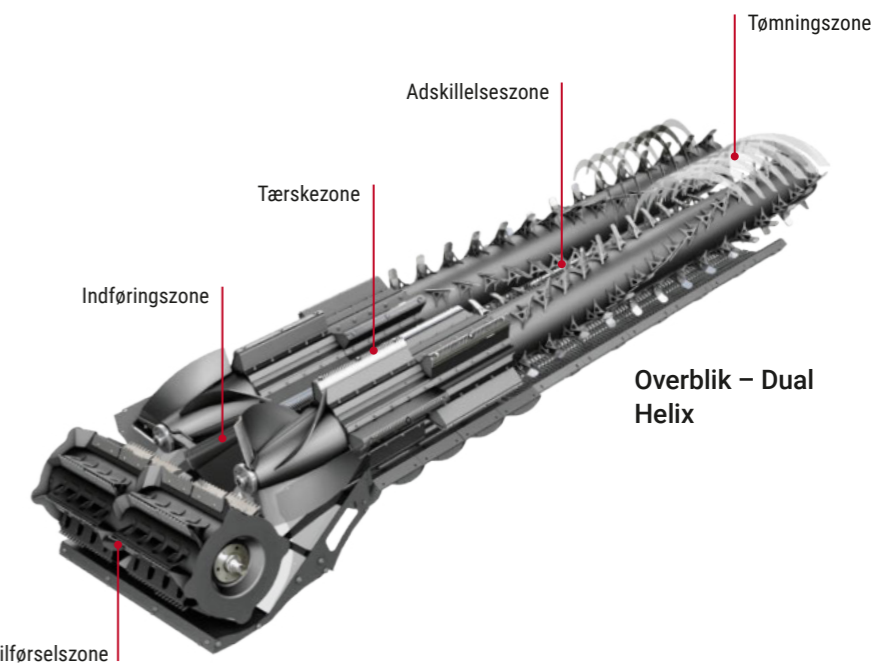

#### Fordele for kunden

- + Lavt effektforbrug
- + Høj stråkvalitet
- + Høj adskillelseskapacitet



### 1. IDEALbalance™

- IDEALbalance™ er et unikt og patenteret system, bestående af to kurvede retursolde:
  - Det forreste sold samler materialet fra tærsezonen på rotererne og fører materialet til kornsoldet helt foran
  - Dette tillader at bruge hele længden af forberedessoldet
  - Retursoldet bag samler materialet fra rotorens adskillelsesområdet på rotoren og fylder kornsoldet i siderne

#### • Teknisk fordel:

- Kornsoldet fyldes helt fra forsiden og bruger dets fulde længde til afklargøre og stratificere materialet foran renseskoen
- Stratificeret materiale med tungt korn i bunden af laget og let materiale/avn øverst.
- Hvert afsnit af kornsoldet er ensartet fyldt under alle forhold



1.

### 2. Kompensering for hældning

- De to retursoldes kurvede form leverer en passiv kompensation for hældningen op til 15 % tværgående hældning
- Den jævne fyldning af forberedessoldet er uafhængig af:
  - Hældning
  - Afgrødeforhold
  - Maskinens fyldning
- Optimal stratificering af materialet før rensesystemet
- Forenkler rensesystemets aktivitet
- Maksimerer rensesystemets effekt

### 3. Den længste soldkasse på markedet

- IDEAL 9-10: 2,20 m langt avnsold/ topsold – 4 kanaler
- IDEAL 7-8: 2,00 m langt avnsold/ topsold – 4 kanaler
- To forskellige soldkasssmål for maskinens kapacitet
- Smal soldkassebredde med 1,40 m, nemt at påføre tryk
- Elektrisk justerbare top- og bundsolde som standard
- Soldforlængelsens forskydning kan indstilles manuelt og flyttes under topsoldets justering
- Store inddelere fremmer hældningskompenseringens kapacitet med op til 15 %
- Top og bundsolde, designet til majs findes med en særlig majs-konfiguration findes



#### Fordele for kunden

- + Reducerer kornspild ved renseskoen med ca. 60 %, mens høstning på siden topper ved 15 %
- + Enkel og effektiv, ingen bevægelige dele, ingen justeringer påkrævet



2.



3.



## Strå-/klingmanagement & Kornmanagement.

En volumen på kornranken, der er helt uovertruffen! Med den store kornrank og den enorme oplæsningsrate er du helt på den sikre side. Jo færre stop du har, desto hurtigere når den værdifulde afgrøde ind under tørre forhold.



#### Håndtering af afgrøderester

- Avnesprederen er monteret vandret
- To hydraulisk drevne skiver med variabel hastighedsindstilling
- Tre forskellige spredereetninger
  - Snit og bland, avner i halmsnitteren
  - Snit og bland, avner i halmskåret
  - Del: avner i siderne
- Spredeplader:
  - Manuel indstilling (i bunden for alle modeller)
  - Elektrisk justering fra kabinen som ekstraudstyr
- Nemt at svinge sprederen væk, så der er adgang til soldene
- Kan nemt afmonteres, hvis den ikke er nødvendig ved nogle afgrøder
- Hastigheds- og blokeringsensor i højre side



#### Fordele for kunden

- + Fleksibel håndtering af avner
- + Spredes over hele bredden: letter den efterfølgende kultivering
- + Maksimer halmmængden og -kvaliteten for ballepresning

#### 1. 3 forskellige spredereetninger

- Snit og bland, avn i halmsnitteren
  - Materialet transporteres ind i snitteren og spredes sammen med de snittede strå
  - Avnspredding over hele skærebredden
- Snit og bland, avn i skår
  - Avnesprederen nedbremses og avn blandes med stråskår
  - Maksimer halmmængde og -kvalitet
  - Fremragende halm som dyrefoder
- Del: avn på siderne
  - Deflektorerne rettes mod siderne og avn spredes adskilt fra den snittede eller skårede halm

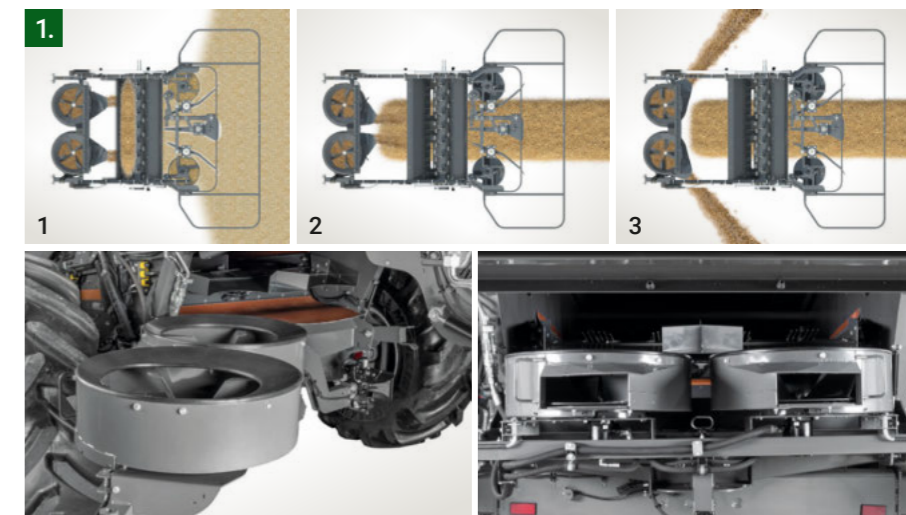

#### AutoSpread

- Spredbredden justeres automatisk via dækningskort i Section Control
- Mejetræskeren skal udstyret med styring
- Funktionen findes med:
  - Passiv-elektriske spredeplader
  - ActiveSpread
  - ActiveSpread SwingFlow
- Ensartet spredning af resterne

#### 2. ActiveSpread SwingFlow

- To hydrauliske spinnere med tre hydraulisk drevne svingende deflektorer
- Bibeholder den lille spinnerdiametergeometri fra ActiveSpread for et lavt energiforbrug
- De svingende deflektorer optimerer restfordelingen via et konstant sving fra venstre til højre
- Bagklappens ind- og udgang udfører en konstant svingbevægelse for at skabe et homogent fordelingsmønster
- Anbefales til 30 – 40 ft skærebørde



#### Fordele for kunden

- + Homogent spredningsmønster ved alle afgrøder og forhold
- + Meget lavt effektbehov
- + Kan justeres elektrisk fra kabinen





1.

### Streamer 140

- Tømningshastighed 140 l/s
- 12.500 l korntank
- Tømningstid 90 sek.
- Standard for ParaLevel modeller
- Kort transmissionskæde, reduceret støj og slitage
- Lav transmissionshastighed: 550 omdr./min
- Stor sneglediameter: 350 mm
  - Forhindrer at kornet knækker under tømning
- Enkel tværgående snegl i bunden af korntanken

### 1. Streamer 210 – den hurtigste tømningsenhed på markedet

- Tømningshastighed 210 l/s
- 17.100 l korntank
- Tømmer en 17.100 liter korntank på **81 sekunder!**
- Tømmesneglens store diameter tillader at systemet kan dreje på meget lave hastigheder:
  - Kornet transporteres kun ved 3 m/s
  - Forhindrer knækkede korn
- Meget lavt effektbehov takket være sneglenes geometri og transmissionen.
- 210 l/s tømningsrate ved samme energiforbrug pr. 100 l/s som en 6 halmryster mejetærsker
- Dobbelt diagonalsnegl i bunden af korntanken



### Fordele for kunden

- + Mindre tid til tømning reducerer den tid og afstand hvormed vognen skal følge mejetærskeren
- + Høj tømningsydelse ved lavt energiforbrug

### 2. Hydraulisk justerbar tømningshastighed

- Justerbar tømningsrate styret fra MFL
- Optimalt afgrødeflow gennem tømningsneglen
- En hydraulisk udløser flytter pladerne på toppen af diagonalsneglen i fem positioner:
  - Lukket < (0 %, 25 %, 50 %, 75 % og 100 %) > helt åbnet
- Tømningportene kan bevæge sig op og ned selv når korntanken er fuld:
  - Portene lukker automatisk når tømningsenheden er **frakoblet**
  - Portene **åbner** automatisk til det indstillede punkt når tømningsenheden er **tilkoblet**
- Gør det muligt at optimere tømningshastigheden i hver afgrøde og forhold

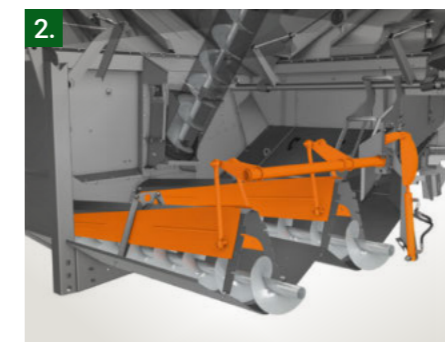

2.

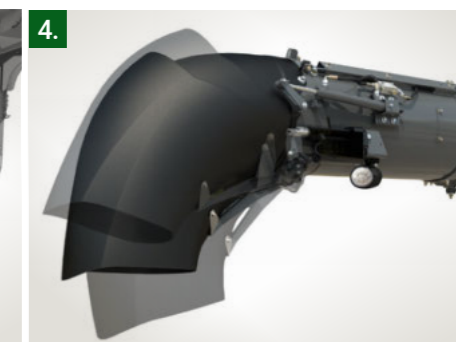

4.

### 4. Justerbar udkastertud

- Elektrisk justering af udkastertudens bevægelse
- 40°-vandring af tuden
- Justering styret fra MFL
- Tilgængelig for alle IDEAL modeller
- Tilgængelig for STREAMER 140 og 210

### 3. Tømningsneglafstand

- Der kan vælges mellem forskellige længder tømningsnegle
- Dermed undgås at køre anhængerens på skåret mens der tømmes
- Efterlader skåret i en god tilstand for ballepresning
- Den højre snegl er for det højre skærebord
- Foldbar snegl for 8,4 og 9,9 m længde
  - Elektrisk udløser for foldemekanismen
  - 1,5 m tømningsneglforlængelse, folder 131°
- Har manøvredegytge mål på vejen

#### S 7.0 tømningsnegl 25 ft skærebord

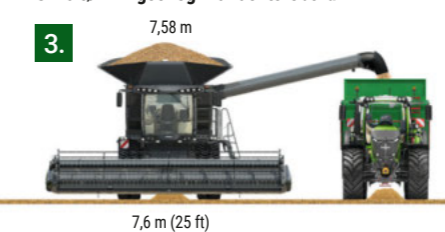

3.

7,58 m

7,6 m (25 ft)

#### M 8.4 tømningsnegl 30 ft skærebord



9,09 m

9,15 m (30 ft)

#### L 9.9 tømningsnegl 35 ft skærebord

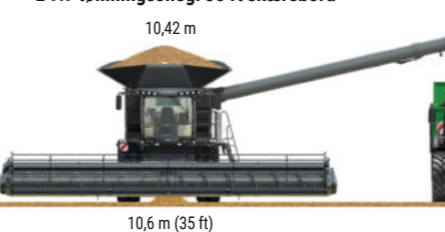

10,42 m

10,6 m (35 ft)



### Fordele for kunden

- + Traktor og kornvognen kan køre hen over skåret, hvilket efterlader skåret i en god tilstand for ballepresning
- + Styret trafik på bedriften er mulig med et stort antal af kombinationer mellem skærebord og tømningsenheden



## Motor.

Aldrig har det været lettere at bevæge sig fremad og langt væk. For at skabe den bedste samlede pakke hver gang, har de fire Fendt IDEAL-modeller også fire forskellige motorer, som hver især er perfekt tilpasset til den potentielle kapacitet på IDEAL 7, 8, 9 og 10. Den maksimale brændstoffektivitet kan kun opnås med en motor, der passer perfekt til den mulige kapacitet.



#### IDEAL 7 motor

- AGCO Power motor, 7 cylindre og slagvolumen på 9,8 l, er den mest brugte motor i AGCO-mejetærskere og bæltetraktorer indenfor det højeste motoreffektområde
- Motoren har 4 ventiler pr. cylinder
- Common Rail-indsprøjtningsteknologi
- To-trins-turbo og intercooler udsugningssystem.
- Overholder Stage 5 standarden med EGR, SCR, DOC og DPF
- Hængslede udstødningsdæksler for nem serviceadgang

#### IDEAL 8 motor

- MAN motor model D2676, er en inline 6 cylinder diesel med etslagvolumen på 12,4 l
- Samme motor som ved 1000 Vario traktorserien
- Common Rail-brændstofsindsprøjtning 2500 bar
- 4 ventiler pr. cylinder
- Turbolader med intercooler
- Overholder Euro-5 forskrifter EGR, SCR, DOC og DPF
- Nyt design, kompakt størrelse, god kompromis mellem vægt og ydelse
- Ny AirBox (overtryks lydpotte) for at forhindre kritisk støvophobning

#### IDEAL 9 motor

- MAN motor, model D3876, er en in-line 6 cylinder diesel med et slagvolumen på 15,2 l
- Common Rail-brændstofsindsprøjtning 2500 bar
- 4 ventiler pr. cylinder.
- Turbolader med intercooler
- Overholder Euro-5 forskrifter EGR, SCR, DOC og DPF
- Nyt design, kompakt størrelse, god kompromis mellem vægt og ydelse
- Ny AirBox (overtryks lydpotte) for at forhindre kritiske støvrest

#### 2. IDEAL 10T motor

- MAN D42 – 16,2 l – 6 cylindre
- Overholder trin V med SCR og EGR teknologi
- Max effekt 790 hk (ECE R120)
- DOC og DPF ikke nødvendige for at overholde trin V-forskrifterne
- Common Rail-teknologi
- Den kraftigste 6-cylinder-inline-motor for landbrugsmaskiner, som MAN nogensinde har udviklet
- Det højeste forhold effekt/masse i dens slagvolumenklasse
- Ny AirBox (overtryks lydpotte) for at forhindre kritisk støvophobning



#### Fordele for kunden

- + Der er ikke behov for daglig rengøring
- + Forlænger luftfilterets levetid
- + Motoren yder altid ved maks. luftindtag

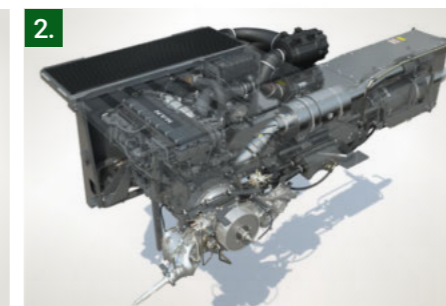
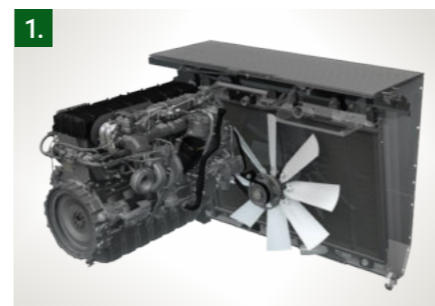

#### 1. AirSense® køling – selvrensende

- Reversibel ventilator 8 vinger diameter 950 mm
- Muligt at vende luftstrømmens retning fra **sugning** af luft til **indblæsning** af luft, for at rense radiatoroverfladen og indgangsskærmen på toppen
- Luftstrømmen vendes ved at ændre hældningsvinklen (pitch) på blæserens paddler
- Støv og avn blæses væk
- Tilkoblingen afhænger af temperatur og tid.
- Manuelt indgriben mulig
- Ingen roterende støvskærm nødvendig
- En **høstsæson** uden manuel rensning af radiatoren!
- Total ventileret overflade 2,7 m<sup>2</sup>

#### 3. Luftkompressor – Valgfrit ekstraudstyr

- Kompressoren er fastgjort direkte på indførselselevatoren
- Enkel kompressionscylinder
- Udgangstryk op til 9,5 bar
- Luftkompressoren yder 600 l/min @1000kPa.
- Lufttankens kapacitet 60 l
- 2 luftpropper rund om maksinen for at lukke det 10 m lange udstødningsrør
  - Under kabinens platform
  - Bag på RHS, tæt ved stigen



#### Fordele for kunden

- + Nem vedligeholdelse og rengøring
- + 50 sekunder omvendt luftstrøm ved frakoblet motor

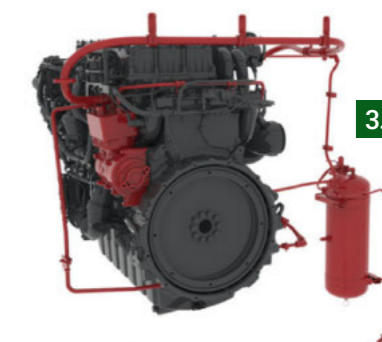



## Drev, Undervogn & Transmission.

Med Fendt IDEAL er du godt rustet til enhver applikation. Jorddrevet på Fendt IDEAL består af gennemprøvet transmissionsteknologi kombineret med den seneste hydrostatiske jorddrevsteknologi. Ud over den komfortable og effektive fremdrift er pålideligheden en absolut styrke.



### 1. En drivenhed – alt forbundet

- En enestående gearkasse, flanget direkte på motorten driver alle hovedtransmissioner i maskinen: Tærskenhed, rensning, skærebord, hydrauliske pumper
- Høj effektiv kraftoverførsel til hoveddrevene
- DriveCenter er udstyret med et **selvsmøresystem**
- Elektro-hydrauliske koblinger sørger for en **blid indkobling** af mejetærskeren, renseenheden og skærebordet
- Legeret hus for at reducere den overordnede vægt
- DriveCenter har sit eget oliebad der nemt kan overvåges fra jorden via to skueglas for at tjekke oliestanden
- Meget effektiv transmission med et meget lavt antal bælter



#### Fordele for kunden

- + Direkte kraftoverførsel
- + Enkelthed og nem vedligeholdelse
- + Reduceret brændstofforbrug

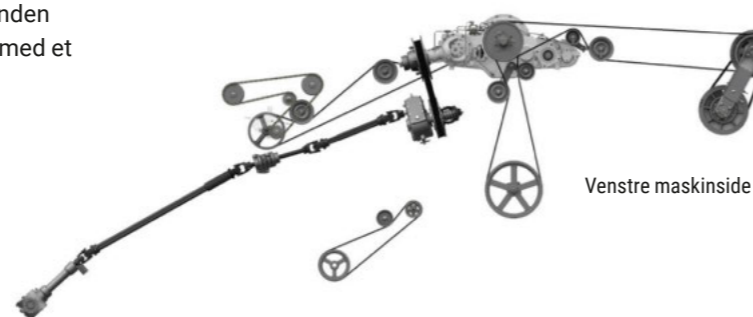
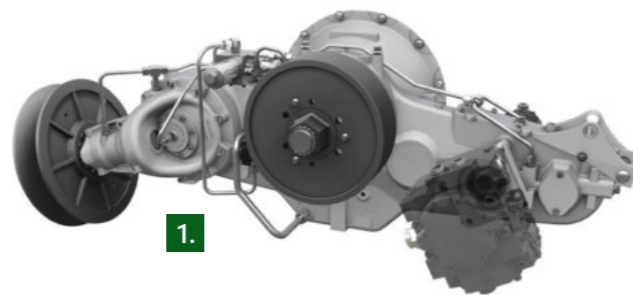

### 2. Transmissionens træk

- TrakRide gummiskinnesystem
- Store dæk på kun 3,3 m transportbredde
- Differentialspærre som standard
- MotionShift 2 -hastigheds-gearkasse op til 40 km/t
- 3 forskellige kørefunktioner
- AllDrive automatisk tilkobling af firehjulstræk
- Effektiv hydraulikkredsløb
- Imponerende styrevinkel
- ParaLevel foraksler med op til 14 % hældningskompensering

2.



3.



4.



### 3. Tre forskellige størrelser, hydraulisk affjedret

- Trekant-gummi-bæltetystem med tre forskellige bæltetørrelser 26', 30' og 36'.
- Ophængningssystem med integreret remspænding
- Valser og hjullejer i oliebad
- Remspændingen overvåges i kombi-terminalen
- Oliebassmurte lejer, forsejlet med en patentring
- Inspektionsruder for at kontrollere oliestanden
- Bygget af AGCO specialenheden for skinner i Jackson (US)
- Op til 60 % de samme komponenter som ved AGCO-bæltetraktorer

### 4. Flydende foraksel

- 14 % differentialspærre og nivellering
- Kun tilgængelig for IDEAL 7-8-9, only med STREAMER 140 kornhåndteringssystem
- Egnet til følgende dæk:
  - 800/70R38 < 3,5 m
  - 900/60R38 < 3,8 m
- Slutdrevene er forbundet til en fast parallelogramkonstruktion
- Den blide nivellering styres med proportional-hydraulikventiler
- Holder hele maskinen i vater ved arbejdet på skrånninger, helt automatisk
- Knapper i armlænet for manuel styring
- Sikkerheden er forbedret, fordi store og tunge mejetærskere med store kornstanke, der arbejder på skrånninger uden et nivelleringsystem har en alvorlig risiko for at vælte.



#### Fordele for kunden

- + Maksimeret fodaftryk reducerer jordkomprimering
- + Bredt kontaktområde, smal transportbredde
- + Høj kørekomfort, både på vejen og i marken



## Kabine & Betjening.

Den IDEELLE arbejdsplads til dig. Fendt IDEAL byder på en kabine med komfort i topklasse og det bedste mulige udsyn over skærebordet og alle funktioner, og det gør høsten let som en leg.

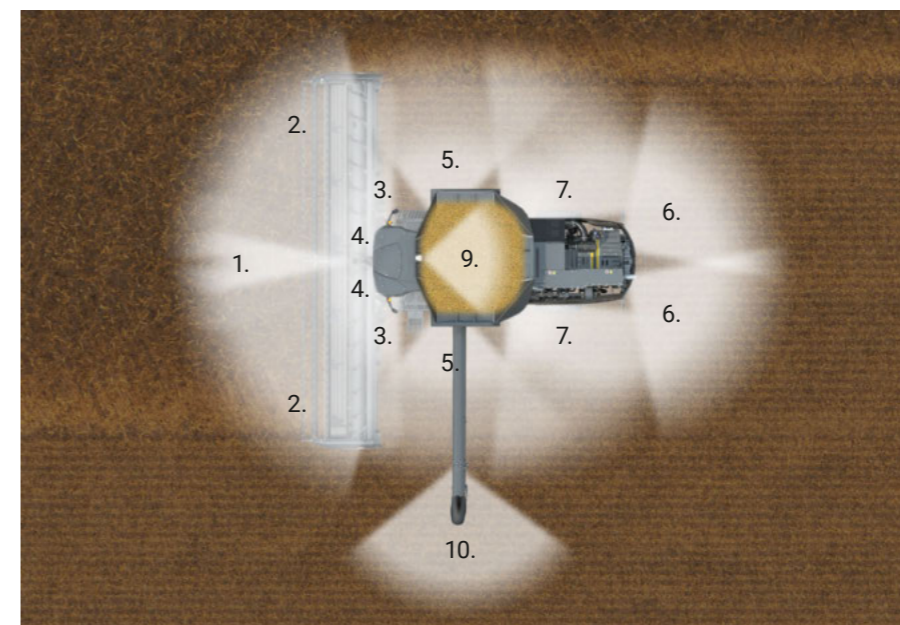

**Arbejdslygter**

- 1. 2 LED-fjernlys
- 2. 6 LED-nærlys
- 3. 2 LED-arbejdslygter
- 4. 2 LED-lys på forreste skærmkant
- 5. 2 halogen rækkeøgelys
- 6. 2 halogen arbejdslygter bag
- 7. 2 halogenlys bagaksel (valgfrit)
- 8. 1 halogenlys i motorrummet
- 9. 1 LED-lys under korntanken
- 10. 1 halogenlys på tømmerøret

**Komfort**

- Vision kabinen er udviklet for at sikre det bedste udsyn fremad for skærebordet
- glasoverflade på 5,75 m<sup>2</sup>
- Uhindret udsyn 180° rundt
- Meget tynde stolper
- Solafskærmning foran som standard
- Nyt ergonomisk design
- Ratstammen kan justeres i 3 retninger
- Bredt væskeområde på forruden
- Førerens komfort er yderligere forbedret
- Pedaler for en mere komfortabel benposition
- Meget komfortabel og rigelig plads også for passageren

**IDEALdrive - En ny køreoplevelse**

- Standard-styrehjulet er blevet erstattet af en joystick der sidder i venstre armlænet på førersædet.
- Ratstammen er g' helt fjernet
- Enestående udsyn og styr på skærebordet.
- Øget afspænding for føreren: Forskningen bekræfter at dette system reducerer muskelaktiviteten med 65 %.
- Findes kun for TrackRide-versioner
- TÜV-tilpasset for EU-færdselskrav
- Overholder ISO-25119 funktionelle sikkerhedsstandarder



**Fordele for kunden**

- + Førerens komfort
- + Stort frirum, ergonomisk placering af alle styringer
- + Meget godt udsyn takket være stor glasflade

**Vigtigste træk og funktioner**

- Intuitivt og ergonomisk layout af styringer
- Impulsbevægelse – multifunktionshåndtag
- Innovativ styring af tømningssnegl med drejhjul
- Terminal 10.4" skærm med mange indstillingsmuligheder
- Med et ekstra instrumentbræt har du alle oplysninger altid i øjenvidde
- SmartConnect™ app wifi konnektivitet som standard
- iPad kan bruges som ekstra skærm (ikke inkluderet)

- Forskellige Autopilot-funktioner som standard
- Telemetri med 5 års licens er inkluderet som standard
- IDEALharvest™ – visualisering som ekstraudstyr for en visualisering af afgrødestrømmen i maskinen, som er enestående på markedet



**Fordele for kunden**

- + Intuitive og komfortable betjeningslementer
- + Nem at betjene
- + Øger operatørens produktivitet fra første dag





## Fuse & Automatisering.

Kunne du tænke dig en afslappet høst? Det er slet ikke noget problem! Uanset om det er sporledning, det optimale overblik over alle maskinindstillinger eller dokumentation af data. Fendt IDEAL byder på de ideelle løsninger til en afslappet høst.



### 1. Novatel SMART 7

- Kompatibel med a Multi-konstellations og multi-frekvens-antenne
- Simultan følge af op til 3 TerraStar satellitter
- Opgrader til RTK:
  - RTK via NTRIP (mobilnetværk)
  - RTK via radio basisstation
- Nye præcisionsniveauer med TerraStar-C PRO
  - Præcision: 2 cm, med initialiseringstid < 18 minutter
  - Leverer centimeter præcision med oplåsning på decimeterniveau
  - Centimeterpræcision selv for regioner uden RTK-dækning
- Der kræves ingen yderligere dele for at øge modtagerens præcision

### 2. Trimble AG 382

- Ekstremteffektiv modtager med endnu flere muligheder
- Understøtter EGNOS / WAAS og Rangepoint RTX i standardversion
- Rangepoint RTX gratis i det første år
- Centerpoint RTX og Centerpoint RTX fast findes som ekstraudstyr
- Opgradering til RTK uden besvær:
  - RTK via NTRIP (mobiltelefon)
  - RTK via radio basisstation
  - RTK via stationært Trimble netværk (radio)
- Ved et RTK svigt op til 20 minutters bridging (Trimble xFill-teknologi)



### 3. Automatisk skærebreddestyring – Nem og mere præcis

- Kræver at der installeres en styringsantenne
- Standardtræk, ingen yderligere hardware nødvendig
- Bruger styresignalet for at finde det høstede område
- Ved overlappning reducerer systemet automatisk skærebordets skærebredde, der bruges for hektartælling
- Dette søger for et meget præcist dækningskort og udbytteberegning

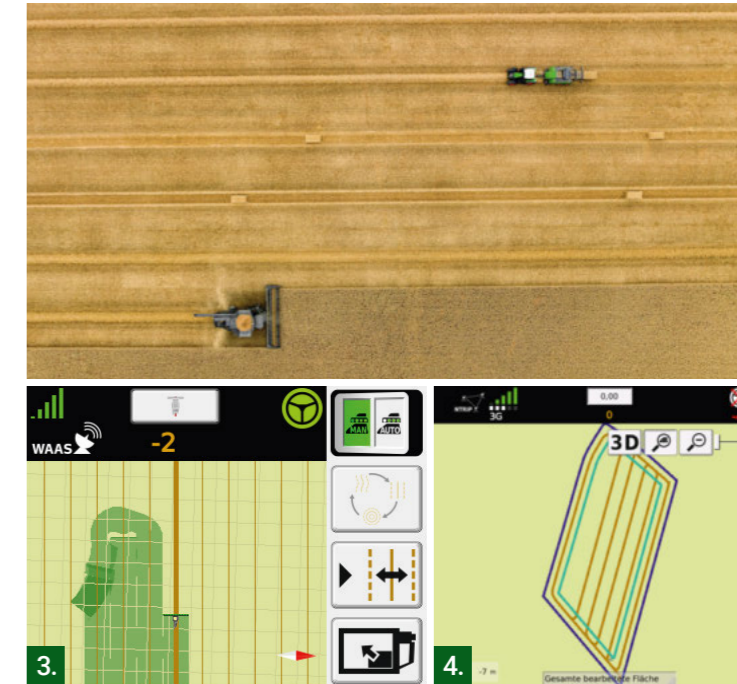

#### Fordele for kunden

- + Fuldautomatisk breddestyring af skærebordet
- + Præcis optegning af det reale høstområde
- + Meget præcis udbytte- og ydelsesdata optegnet

### 4. Contour Assistant pakke

- Funktionen Contour Assistant Package bliver en del af styringspakken, når den bestilles:
  - Styringsstandard Novatel eller RTK
  - Styringsstandard Trimble eller RTK
- Et unikt styringspakke indeholder alle styringsfunktioner
  - Kontursegmenter
  - Enkel kontur
- Kontursegmenter er en ekstra way-line-type, der forenkler indretning af way-lines
- Når der køres rundt i marken, kan føreren optegne forskellige segmenter inden for en way-line
- Fra kontursegmenterne kan der nemt oprettes en markgrænse
- Funktionen Single Contour way-line tillader optegning af et spor med fri kontur



#### Fordele for kunden

- + Enkel styring og oprettelse af nye grænser og waylines

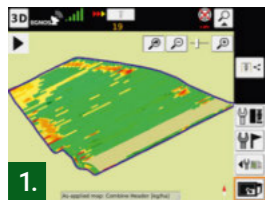

### 1. Den rigtige konklusion i realtid

- Live-kortlægning af udbyttet leverer en realtids-overblik over den høstede udbytte direkte på terminalen.
- Live-kortlægningen viser den forskellige produktivitet på en mark på den aktuelt definerede GPS-position.
- Føreren indstiller jobdatene på terminalen og starter høsten
- Der kan vises forskellige lag såsom område, udbygge og fugtighed
- Funktionen kræver at der indtastes GPS-data fra styringens antenne



### Fordele for kunden

- + Føreren får nemt et overblik over afgrødens udbytte og kan identificere områder med ringe udbytte på en mark i realtid
- + Fuldt integreret i mejetærskerens terminal



### Fordele for kunden

- + Letter førerens arbejde på forageren
- + Perfekt positionering spor efter spor

### 2. TI Turn Assistant

- Automatisk vendeproces på forageren
- Denne funktion sætter føreren i stand til at vende og udføre foragerstyring inklusive styring på en automatiseret måde ved at trykke på aktiveringen af knappen foragervending

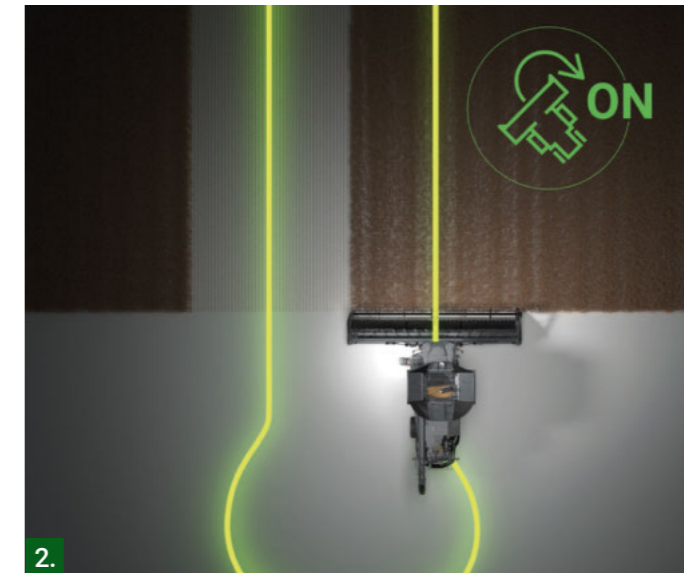

### Forbind telemetrien med 5-års-licens

- Fendt Connect er et telemetrisystem til styring af en flåde, som indsamler data i relation til maskinens lokation, indstillinger og ydelse
- Giver ejeren liveoplysninger fra marken gennem webadgang
- ACM styreenhed, fabriksmonteret (klargjort til telemetri), sender data via et mobilt netværk eller satellit til den cloud-baserede FUSE platform, General Purpose Platform (GPP)
- Data visualiseres via AGCO -Connect-website og app'en
- **Fendt Connect 5-års licens inkluderet**
- Alle IDEAL mejetærskere er klar til gratis registrering indtil for 18 måneder efter produktionen
- Websitet gør det muligt at se de indsamlede data i realtid eller analysere dem på et senere tidspunkt
- Tillader brugeren at forbedre effektiviteten
- Brugeren kan øge sine indtjeningsmarginer ved at styre køretøjets ydelse
- Connect Telemetry skal aktiveres for at kunne bruge valgmuligheden **Mejetærsker til mejetærsker maskinkommunikation**
- Få mere at vide om Connect telemetri under <https://get.agcoconnect.com/>



### 1. Afgrødevisualisering i realtid

- Akustiske massesensorer langs med rotoren (s) og rensenheden gør det muligt at registrere afgrødemassestrømmen gennem mejetærskeren for at identificere:
  - Lastfordeling venstre og højre
  - Lastfordeling venstre og højre
- **Realtid**, nem og intuitiv identificering af afgrødefordelingen inde i mejetærskeren
- **Kornfordeling** – lastkurverne viser føreren klart hvor kornet udskilles, hvilket tillader en bedre finindstilling af mejetærskerens justeringer. De er også med til at afgøre tilstopning af konkaverne eller soldene uden at skulle standse maskinen og en ujævn indføring.

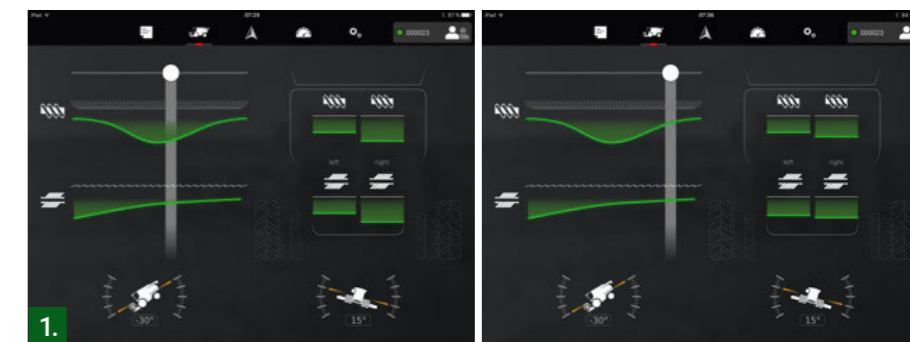

Detaljeret visning af afgrødemængden: føreren har ven venstre/højre visning set fra mejetærskerens bagside. Ved at bevæge skyderen hen over mejetærskerens længde er det muligt at visualisere afgrødemængden i hvert område.

### HarvestPlus – høstfunktioner

- **Konstant hastighed**
  - Mulighed for at køre på to forskellige konstante høsthastigheder, C1 og C2
- **Konstant indføringsmængde**
  - Overvåger indføringsmængden og justerer grundhastigheden tilsvarende
- **Konstant indføringsmængde og -ydelse**
  - Overvåger rotor- og renseskospild i kombination med indføringsmængde
- Maskinens belastning overvåges altid i baggrunden



### Fordele for kunden

- + Nem betjening af maskinen
- + Konstant belastning af maskinen
- + Øger gennemstrømningen hen over dagen med op til 15 %



IDEALharvest™

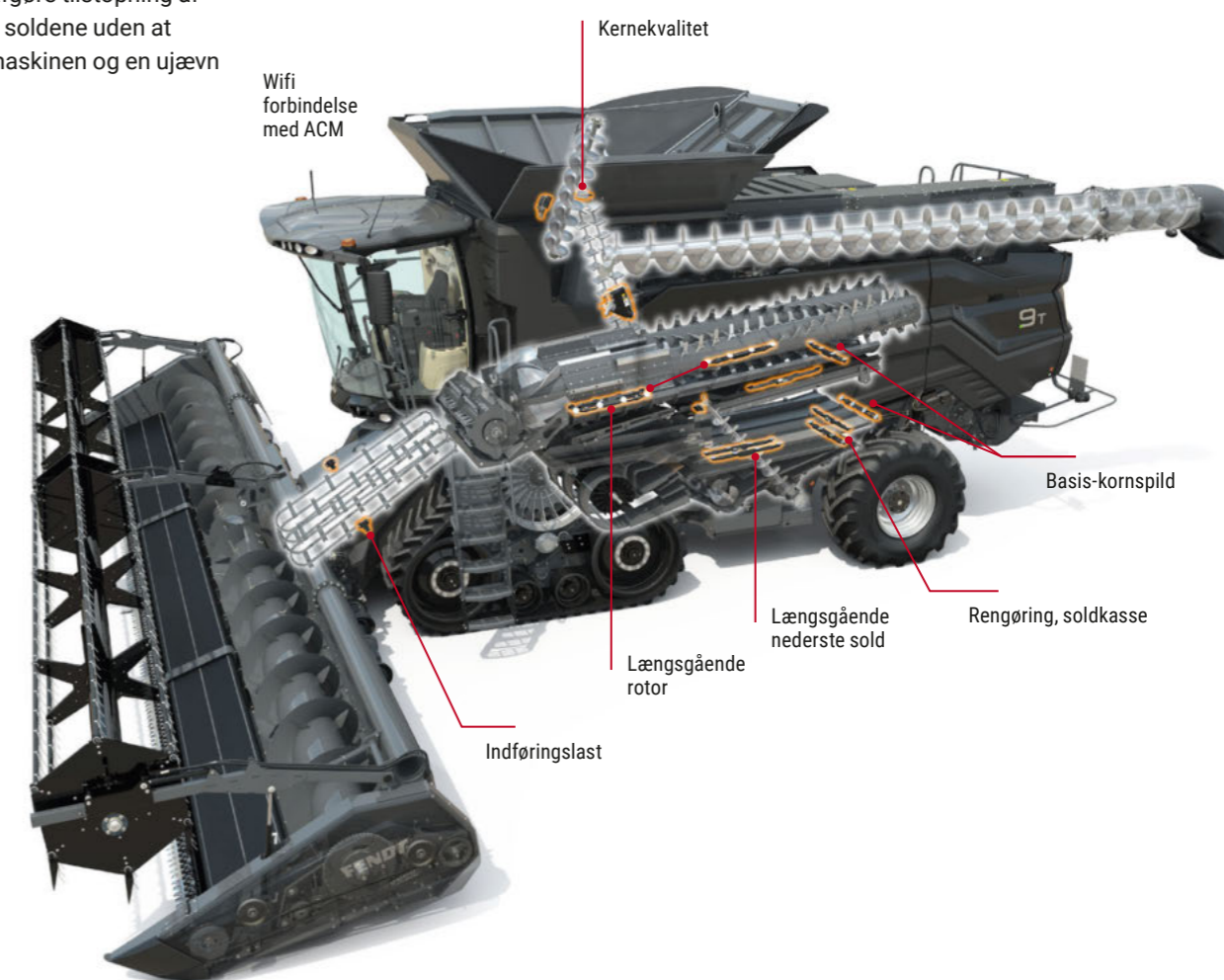



## Fendt Services.

En Fendt-maskine er et højteknologisk produkt, der opfylder de højeste krav. Derfor tilbyder de certificerede Fendt-forhandlere en førsteklasses service.



+45 70 20 73 40

Via Fendt Customer Hotline er det muligt at kontakte den certificerede servicepartner døgnet rundt



**Det bedste produkt under det bedste beskyttelseskjold**

Service og tjenesteydelser i verdensklasse:

- Kort afstand mellem vores uddannede servicemedarbejdere og dig
- I sæsonen står reservedele til rådighed 24/7
- 12 måneders garanti på originale dele fra Fendt og indbygning af disse

**100 % kvalitet. 100 % service: Fendt Services**

- Fendt Demonstrationservice
- Fendt Expert førertræning
- AGCO Finance – Finansierings- og lejetilbud
- Fendt Care – Serviceaftaler og garantiforlængelser

Allerede i dag er morgendagens opgaver sikret.

**Fendt Demonstrationservice**

- Sæt dig på den, og prøv den af i stedet for bare at tale om den
- Grundlaget for optimal beslutning

**Fendt Expert førertræning**

- Eksklusiv praktisk uddannelse med professionelle trænere
- Optimer omkostningseffektiviteten ved at lære alle funktionerne og ved at udnytte Fendt-maskinens fulde ydeevne og potentiale

**Individuelle finansierings- og lejemodeller**

- Lånefinansiering fra AGCO Finance med attraktive vilkår og fleksibel løbetid og forudsigelige omkostninger
- Skræddersyede lejetilbud via Fendts forhandlere



**Fendt Care – Serviceaftaler og garantiforlængelser**

- Brugertilpasset vedligeholdelses- og reparationservice, der rækker ud over den lovpligtige garanti
- Maksimal indsatsikkerhed
- Fleksible løbetider og satser med og uden selvrisiko
- Fuld omkostningskontrol og planlægningssikkerhed
- Kun installation af originale dele med garanteret seriekvalitet og testet funktionsikkerhed, så Fendt-maskinen bevarer sin værdi optimalt



## Fendt Care.

### Omkostningskontrol og planlægningssikkerhed med Fendt Care-satser

- Omfattende udbud af tjenester til sikring af driftssikkerhed og reparationsrisici for nye maskiner
- Fuld omkostningsstyring med den bedste service
- Skræddersyet løsning til flåden fra vedligeholdelseskontrakten til pakken uden bekymringer, inklusive erstatningsmaskine

### "AGCO Parts Books to go"-smartphone-app

- Find og bestil reservedele direkte, hurtigt og nemt
- Download fra App Store og Google Play Store
- Adgangsplysninger via Fendt-forhandleren

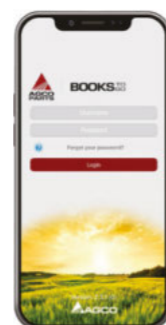







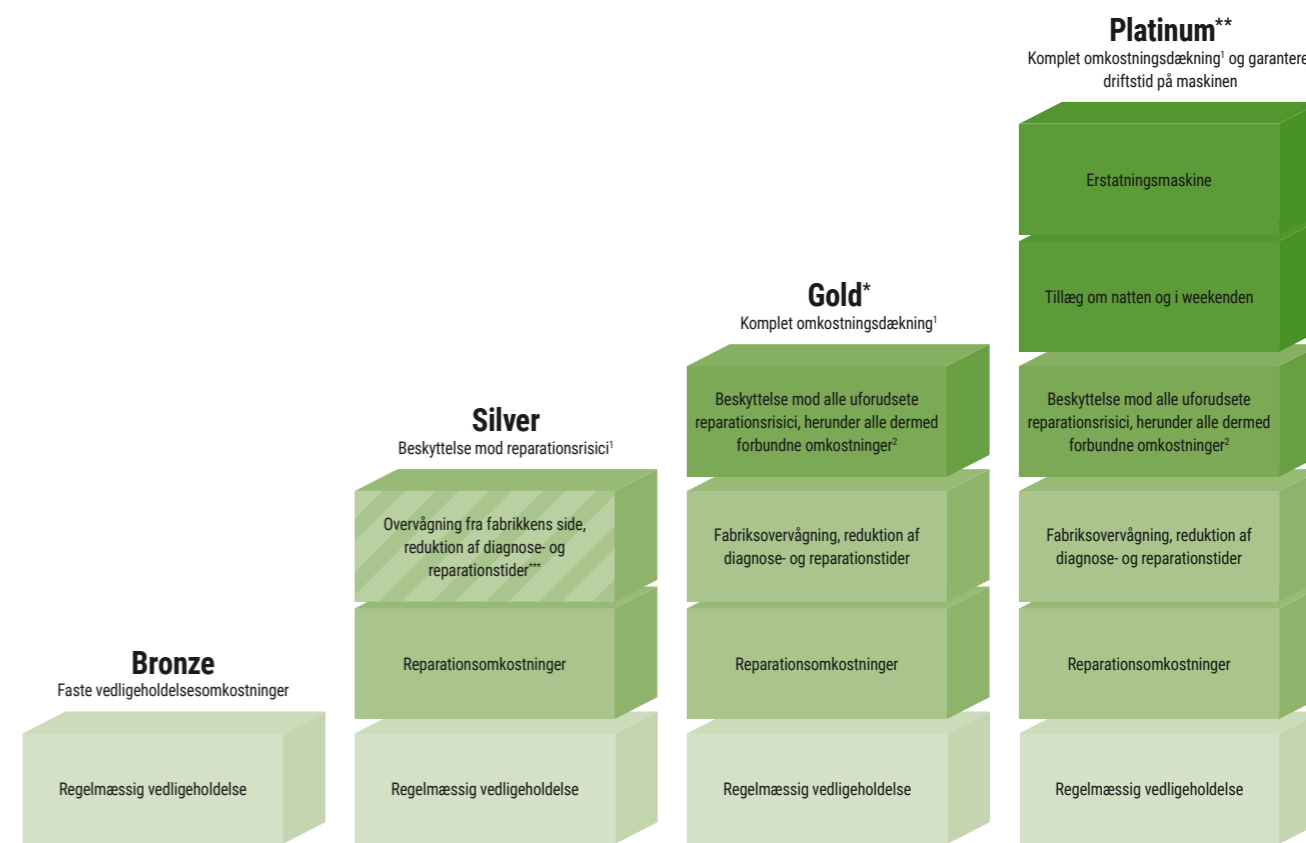



App Store



Google Play Store



Tilgængelig til	Omkostningsfordele med Fendt Connect (valgfri)		Kun for traktorer med Fendt Connect	
	Komplet Fendt-portefølje	Komplet Fendt-portefølje	Hjultraktor med Fendt Connect og teleskoplæsser <sup>8</sup>	Hjultraktor med Fendt Connect
<b>kundebrug (selvrisiko)</b>	Maskinens brugsikkerhed	Sikring mod store skader <sup>3</sup> (490 €)  Omfattende sikring på attraktive vilkår (190 €)  Komplet sikring ifm. fuldstændig omkostningskontrol (0 €)	Fuldstændig beskyttelse med fuld omkostningsstyring, herunder alle ekstraomkostninger (0 €)	Fuldstændig beskyttelse med fuld omkostningsstyring, herunder alle ekstraomkostninger og garanteret driftstid for maskiner (0 €)
<b>Maksimal dækning, garantiudvidelse</b>	 8 år / 8.000 DT	 5 år / 3.000 DT  5 år / 5.000 DT	 3 år / 2.000 DT <sup>5</sup>  3 år / 4.000 DT <sup>5</sup>	 3 år / 25.000 baller <sup>6</sup>  5 år / 50.000 baller  8 år / 4.000 pumper-H  5 år / 8.000 DT  5 år / 750 DT <sup>7</sup>

DT = driftstimer; T = timer; <sup>1</sup> uden slitage; <sup>2</sup> rejseomkostninger, bjærgning / bugsering, fejlsøgning med supplerende diagnoseværktøjer, brug af effektprøvestand, olie og filter, når motor / transmission reparerer; <sup>3</sup> kun tilgængelig for selvkørende maskiner og RG300 og Momentum; <sup>4</sup> kun ISOBUS-egnede redskaber; <sup>5</sup> kun PR, VR og XR; <sup>6</sup> inkl. Rollector; <sup>7</sup> kun Momentum 16 og 24; <sup>8</sup> Gold Tarif til teleskoplæssere findes også uden Connect; <sup>\*</sup> Gold Tarif kun tilgængelig i DE / FR / GB / IT / BG / CZ / EE / HR / HU / LT / FI / LV / MD / RO / RS / SE / SI / SK / UA / AT / LU / NL / CH / BE / BY / NO / PL / DK; <sup>\*\*</sup> Platinum kun tilgængelig i DE, EN, FR; <sup>\*\*\*</sup> valgfrit med Fendt Connect

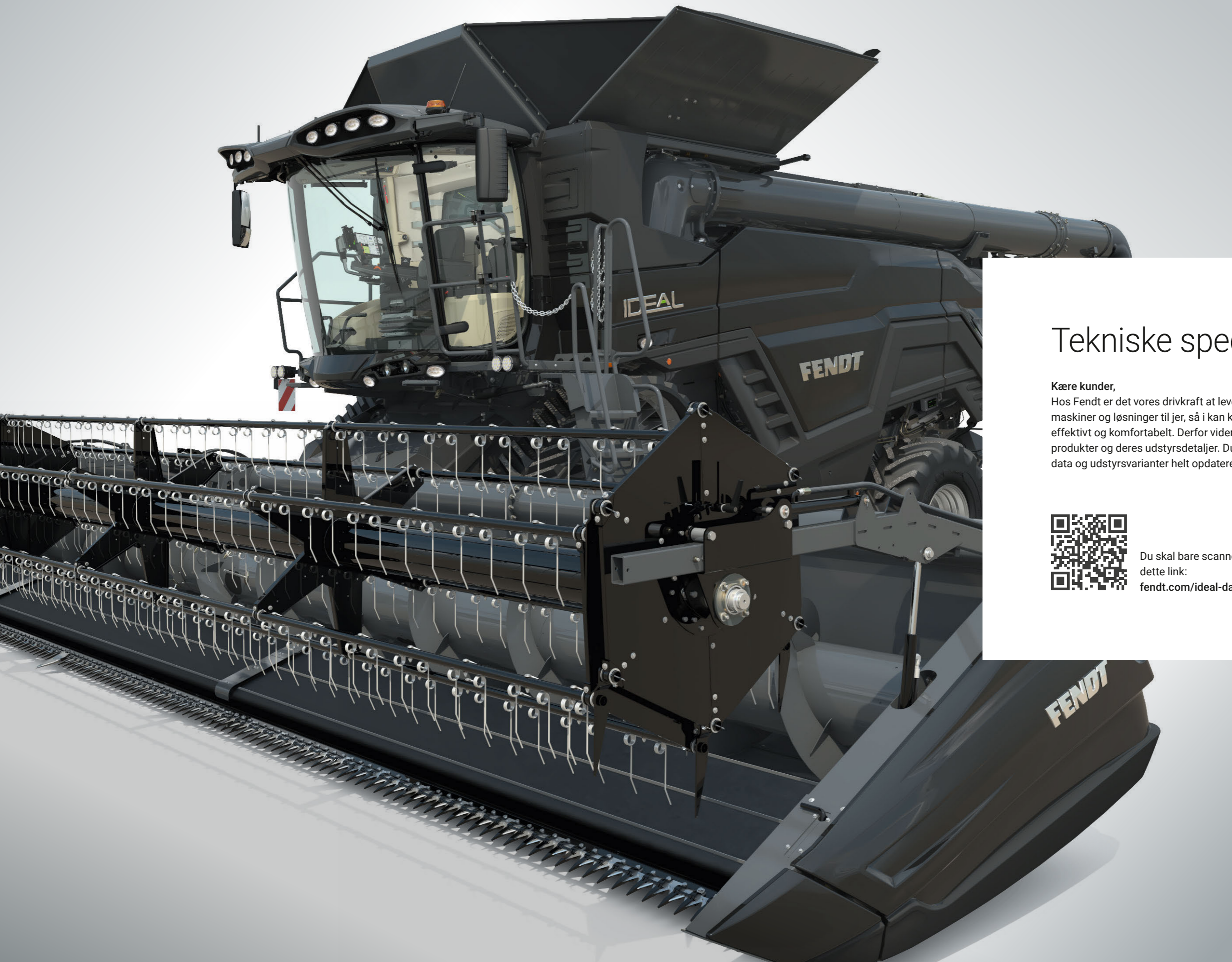

## Tekniske specifikationer.

Kære kunder,

Hos Fendt er det vores drivkraft at levere de mest innovative maskiner og løsninger til jer, så i kan klare jeres arbejde endnu mere effektivt og komfortabelt. Derfor videreudvikler vi konstant vores produkter og deres udstyrsdetaljer. Du finder således alle tekniske data og udstyrsvarianter helt opdateret på vores website.



Du skal bare scanne QR-koden eller følge dette link:  
[fendt.com/ideal-data](https://fendt.com/ideal-data)

# FENDT

## Leaders drive Fendt.



[www.fendt.com](http://www.fendt.com)

AGCO GmbH - Fendt-Marketing  
87616 Marktobendorf, Tyskland

DA/2401

 **AGCO**  
Your Agriculture Company

Fendt er et globalt varemærke under AGCO.

Alle angivelser vedrørende leveringsomfang, udseende, effekt, mål og vægt, brændstofforbrug og driftsomkostninger svarer til de data, der var aktuelle, da brochuren blev trykt. Disse kan være ændret inden købet af maskinen. Din Fendt-forhandler vil stå til rådighed for at oplyse dig om eventuelle ændringer. Maskinerne er ikke vist med landespecifikt udstyr.