



FENDT

Fendt Cutter

LA FENAISON
AVEC L'ADN FENDT.





Fendt Cutter

- 4 En un coup d'œil.
- 6 Spotlights.
- 8 Technologie.
- 10 Attelage frontal avec système pendulaire.
- 12 Fendt Services.
- 18 Spécifications techniques.



En un coup d'œil.

Récolte des fourrages non-stop. Avec la faucheuse à tambour Fendt Cutter.

Une coupe parfaite est nécessaire pour obtenir d'un fourrage de qualité. Avec les faucheuses à tambours Fendt Cutter, la coupe parfaite est un jeu d'enfant, quelles que soient les conditions. Les Fendt Cutter convainquent par leur technique éprouvée, leur longévité et les nombreux détails astucieux vous facilitant le travail.

- Châssis tubulaire au profil carré
- Largeurs de travail de 2,86 à 3,26 m
- Chaque carters de tambours est composé de 5 paliers en fonte robuste
- Entraînement par courroie trapézoïdale à tension automatique
- Couple conique à bain d'huile à denture Gleason
- Changement rapide des couteaux
- Réglage centralisé de la largeur de l'andain
- Couverture de protection rabattable sur le côté

		2940 FPV	3140 FPV	3340 FPV
Largeur de travail	m	2,86	3,06	3,26
Tambours de fauche	Nombre	4	4	4
Couteaux par tambour	Nombre	3	3	3

F/FP = Attelage pendulaire frontal / V = Réglage de la hauteur de coupe



Fendt Cutter Spotlights.

Vous trouverez ici les solutions spécifiques Fendt, les Fendt Spotlights, qui font réellement la différence et améliorent tout simplement votre travail au quotidien.



Description générale

- Grande surface d'appui grâce aux grands tambours de fauche
- Faible pression au sol et protection de l'herbage
- Convient parfaitement à une utilisation dans des zones humides
- Moins adapté aux zones rocailleuses
- Coupe très propre pour une meilleure qualité de fourrage
- Pas de déparpillement de fourrage ou de terre
- Formation d'andains propres grâce au fonctionnement par paires des tambours de fauche
- Idéal pour l'utilisation d'une remorque autochargeuse
- Fonctionnement très silencieux
- Construction robuste et éprouvée

1. Tête d'attelage

- Châssis tubulaire au profil carré

2. Tambour de fauche

- Chaque carter de tambours est composé de 5 paliers en fonte robuste

3. Entraînement

- Entraînement avec tension automatique par courroie trapézoïdale

4. Pignons coniques

- Couple conique à bain d'huile à denture Gleason

5. Lames

- Changement rapide des couteaux

6. Largeur d'andain

- Réglage central de la largeur de l'andain

7. Transport

- Couverture de protection rabattable sur le côté





Technologie.

1. Tambour de fauche

- Chaque carters de tambours est composé de 5 paliers en fonte robuste
 - 3 paliers dans la zone principale
 - 2 paliers dans le plateau coulissant
- Denture type "Gleason" des pignons coniques dans un bain d'huile
- Tambour boulonné, non soudé, indépendant du plaques de protection rotatives, pour une maintenance aisée
- Usure réduite, les plaques de protection rotatives glissent sur le sol et ne sont pas poussés
- Pas d'éparpillement de fourrage ou de terre
- Plaque de protection rotatives remplaçable au bas du tambour
- Taules de guidage du fourrage sur le tambour pour un acheminement optimal et donc un andainage parfait
- Système de changement rapide des couteaux

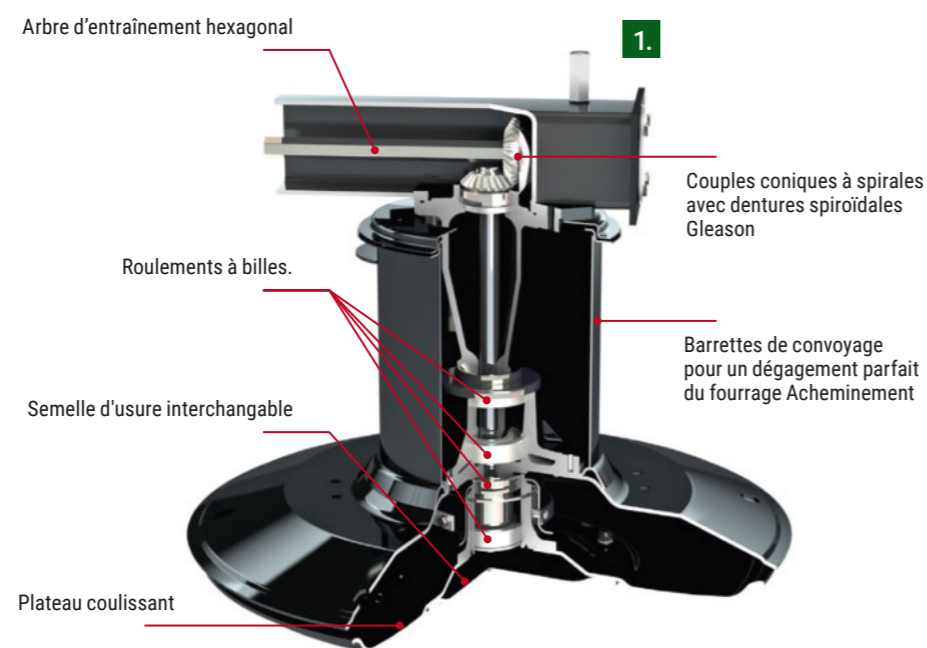

2. Entraînement des tambours de fauche

- Couples coniques à spirales avec dentures spiroïdales Gleason
- Toujours 3 dents en prise
- Fonctionnement doux et silencieux
- Longue durée de vie
- Arbre hexagonal et engrenage conique en bain d'huile permanent

3. Entraînement

- Entraînement par courroie trapézoïdale avec tension automatique
- Puissance régulière
- Les couples coniques à bain d'huile à denture Gleason assurent un fonctionnement silencieux, une longue durée de vie et une faible consommation
- Transmission de la puissance par cardan
- Protection contre les surcharges grâce à un point de rupture dans ce cardan

4. Châssis

- Poutre centrale renforcée avec profil en U soudé (FPV)
- Très bonne stabilité de la poutre porte-tambours, même en cas d'efforts générés sur les tambours extérieurs
- Châssis d'entraînement de profil carré de grande taille en acier résistant pour des performances maximales et une durée de vie accrue
- Entretien facile grâce aux ouvertures vissées sur le côté du châssis



Débattement pendulaire de +/- 5°

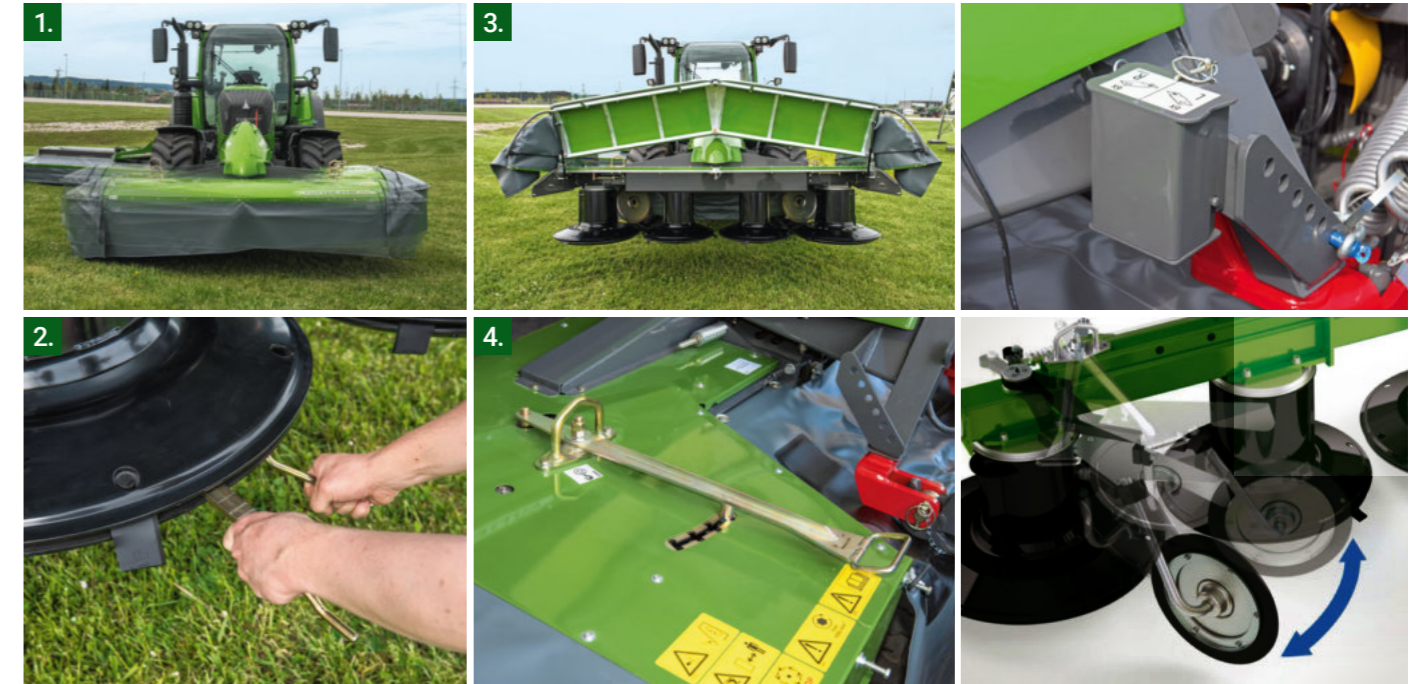

Attelage frontal avec système pendulaire.

1. Description générale.

- Maintient pendulaire du châssis avec un débattement transversal de +/- 5°
- Allègement par ressort pour réduire la pression au sol
- Réglage de la hauteur de coupe de 45 mm à 73 mm
- Réglage sans outil des disques à andains en 4 positions
- Attelage et dételage simples et rapides
- Centrage automatique lors des déplacements sur route

2. Réglage de la hauteur de coupe

- Réglage de la hauteur de coupe en série
- Hauteur de coupe réglable de 45 mm à 73 mm
- Introduire la clé de changement rapide des couteaux dans le guide de clé et maintenir le moyeu de réglage ouvert pendant l'opération
- Régler la hauteur de coupe en tournant le plateau coulissant à la main ou à l'aide de la clé de déverrouillage du carter de protection
- Chaque rotation de 180° correspond à une course de réglage de 2 mm
- Veiller impérativement à ce que les ressorts d'arrêt s'enclenchent correctement

3. Accessibilité

- Les protections avant et latérales peuvent être relevées
- Accessibilité optimal pour l'entretien ou le nettoyage de la faucheuse
- La protection avant reste relevée grâce à des vérins à gaz, pas de manipulation fastidieuse à effectuer
- Les protections se verrouillent automatiquement lorsqu'elles sont abaissées
- Les protections latérales sont également disponibles avec une commande hydraulique intégrée
- Boîte à couteaux et clé de changement rapide des couteaux, intégrée au châssis pour limiter l'intrusion de saletés

4. Formation d'andains

- Réglage aisé de la largeur de l'andain sur le dessus de la faucheuse
- Un disque d'andainage est monté de série à gauche ou à droite, et un disque supplémentaire est disponible du côté opposé
- Ainsi, il s'adapte parfaitement aux machines telles que les autochargeuses durant le fauchage



Les largeurs d'andain varient selon les modèles :

Cutter 2940 FPV : 1,20 m – 1,40 m
Cutter 3140 FPV : 1,20 m – 1,60 m
Cutter 3340 FPV : 1,40 m – 1,75 m

Largeurs d'andain avec disques d'andainage supplémentaires :

Cutter 2940 FPV : 0,65 m – 1,00 m
Cutter 3140 FPV : 0,65 m – 1,20 m
Cutter 3340 FPV : 0,85 m – 1,40 m



Fendt Services.

Une machine Fendt est un produit de haute technologie répondant aux exigences les plus élevées. En conséquence, les partenaires de distribution certifiés Fendt offrent un service de première classe.



+33 3 44 11 32 57

Contactez le partenaire de service certifié 24h/24 via la hotline d'urgence



La meilleure protection pour le meilleur produit.

Service et prestations de la classe supérieure :

- une communication rapide avec notre équipe de service compétente
- une disponibilité 24h/24 et 7j/7 des pièces de rechange tout au long de la saison
- Garantie de 12 mois sur les pièces d'origine Fendt et leur montage

Qualité à 100 %. Service à 100 % : Fendt Services

- Service de démonstration Fendt
- Formation des utilisateurs Fendt Expert
- AGCO Finance – Offres de financement et de location
- Fendt Care – Maintenance et extensions de garantie
- Fendt Certified – Programme de machines d'occasion

Assurer aujourd'hui les missions de demain.

Service de démonstration Fendt

- Asseyez-vous et essayez plutôt que de simplement en parler
- La base pour une prise de décision optimale

Formation des utilisateurs Fendt Expert

- Formation pratique exclusive avec des formateurs professionnels
- Optimisation de la rentabilité par l'apprentissage de toutes les fonctions et l'exploitation de tout le potentiel de puissance de la machine Fendt

Modèles personnalisés de financement et de location

- Financement par AGCO Finance avec des conditions attractives et une durée flexible
- Offres locatives sur mesure via les distributeurs Fendt



Fendt Care – Maintenance et extensions de garantie

- Service de maintenance et de réparation personnalisé qui dépasse la garantie légale
- Délais flexibles
- Tarifs flexibles avec et sans franchise
- Uniquement l'assemblage de pièces d'origine avec une qualité garantie et la sécurité de fonctionnement testée pour maintenir la valeur résiduelle de la machine Fendt

Fendt Certified* - Programme de machines d'occasion

Machines agricoles d'occasion Fendt Certified de qualité éprouvée

Avantages :

- certification selon des normes de qualité exigeantes
- contrôle approfondi (technique, usure, esthétique)
- entretien minutieux des pièces d'usure
- remplacement, nettoyage et remise en peinture des composants si nécessaire
- garantie d'un an (renouvelable)

*Fendt Certified disponible uniquement en GB/FR



Fendt Care.

Tarifs Fendt Care

- Offre étendue pour assurer la sécurité d'utilisation et couvrir le risque de réparation des machines neuves
- Contrôle complet des coûts avec le meilleur service
- Solution sur mesure pour le parc de véhicules, du contrat de maintenance au contrat full service incluant la machine de remplacement

Application smartphone « AGCO Parts Books to go »

- Trouver et commander des pièces de rechange rapidement et facilement
- Télécharger dans l'App Store et dans le Google Play Store
- Informations d'accès via Fendt Distributeur

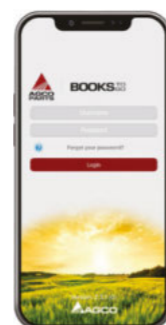







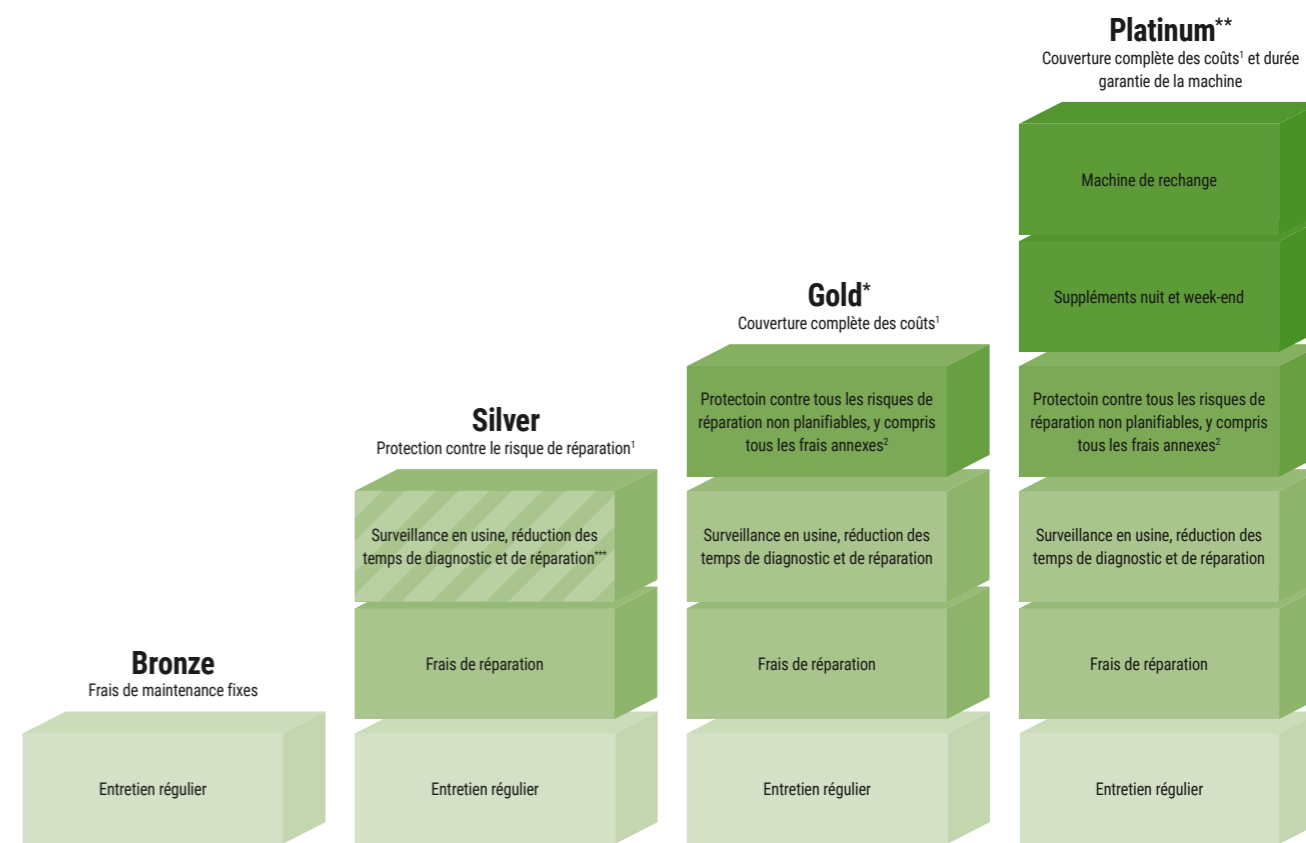



App Store



Google Play Store



	Portefeuille complet Fendt	Portefeuille complet Fendt	Tracteur à roues avec chargeur Fendt Connect & Télescopique ⁸	Tracteur à roues avec Fendt Connect
Disponible pour	Portefeuille complet Fendt	Portefeuille complet Fendt	Tracteur à roues avec chargeur Fendt Connect & Télescopique ⁸	Tracteur à roues avec Fendt Connect
Avantage client (franchise)	Sécurité d'utilisation de la machine	Couverture contre les gros sinistres ³ (490 €) Garantie totale à des conditions intéressantes (190 €) Couverture complète et maîtrise totale des coûts (0 €)	Garantie complète avec contrôle complet des coûts, y compris tous les frais accessoires (0 €)	Protection complète avec contrôle complet des coûts, y compris tous les coûts annexes et durée garantie de la machine (0 €)
Prolongation de garantie maximale	 8 ans / 8 000 h de service	 5 ans / 3 000 h de service	 5 ans / 5 000 h de service	 3 ans / 2 000 h de service ⁴
		 3 ans / 4 000 h de service ⁵	 3 ans / 25 000 balles ⁶	 5 ans / 50 000 balles
		 8 ans / 4 000 h de pompe	 5 ans / 8 000 h de service	 5 ans / 750 h de service ⁷

BH = heures de fonctionnement ; H = heures ; ¹ sauf usure ; ² frais de déplacement, récupération / remorquage, dépannage avec outils de diagnostic supplémentaires, utilisation du banc de puissance, huiles et filtres si le moteur / la transmission est réparé(e) ; ³ disponible uniquement pour les machines automotrices & RG300 & Momentum ⁴ uniquement les machines compatibles ISOBUS ⁵ pR, VR & XR uniquement ⁶ y compris Rolleract ⁷ Momentum 16 & 24 uniquement ⁸ Tarif Gold pour chargeurs télescopiques également disponible sans Connect ; * Tarif Gold uniquement disponible en DE/FR/GB/IT/BG/CZ/EE/HR/HU/LT/LV/LV/MD/RO/RS/SE/SI/SK/UA/AT/LU/NL/CH/BE/BY/NO/PL/DK ; ** Platinum uniquement disponible en DE, EN, FR ; *** en option avec Fendt Connect



Spécifications techniques.

Chères clientes, chers clients,
Chez Fendt, notre motivation est de vous proposer les machines et les solutions les plus innovantes afin que vous puissiez travailler de manière encore plus efficace et confortable. Pour ce faire, nous développons constamment nos produits et leurs détails d'équipement. C'est pourquoi vous trouverez toutes les données techniques et les variantes d'équipement mises à jour quotidiennement sur notre site Internet.



Il vous suffit de scanner le code QR ou de suivre ce lien :
fendt.com/cutter-data

FENDT

Leaders drive Fendt.



www.fendt.com

AGCO GmbH - Fendt-Marketing
87616 Marktoberdorf, Allemagne

FR/2401

 **AGCO**
Your Agriculture Company

Fendt est une marque mondiale d'AGCO.
Toutes les données concernant l'étendue de la livraison, l'aspect, les performances, les dimensions, la consommation et les coûts d'utilisation des véhicules correspondent aux informations les plus récentes disponibles à la date d'impression. Elles peuvent varier jusqu'au moment de l'achat du tracteur. Votre concessionnaire Fendt ne manquera pas de vous informer des éventuelles modifications. Les équipements présentés sur les véhicules varient en fonction des pays de commercialisation.